

גבס קינג

פתרונות לענף הגבס

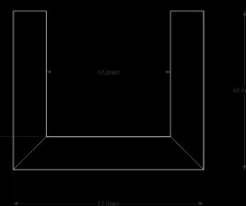
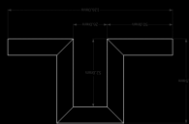
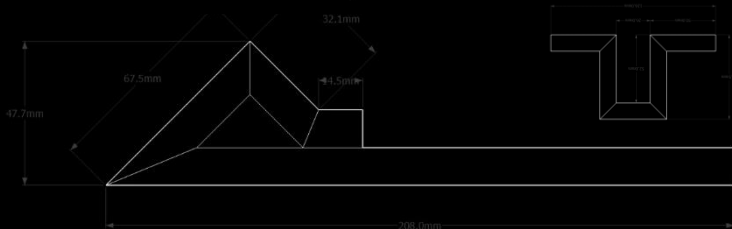
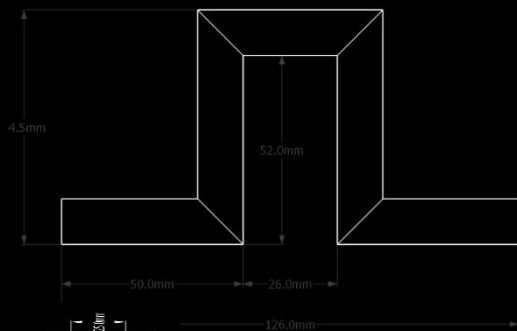
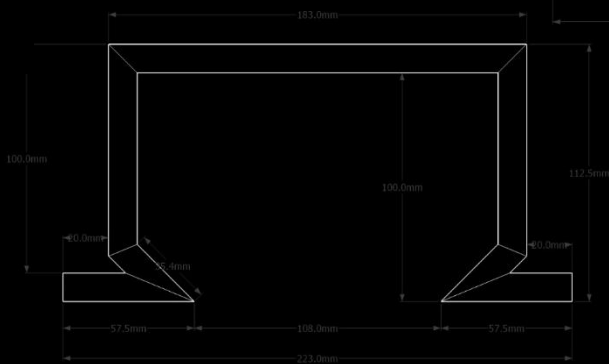
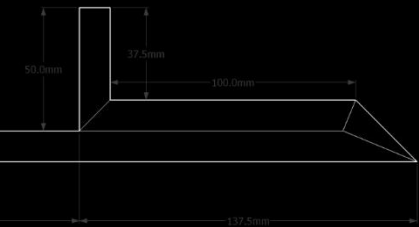
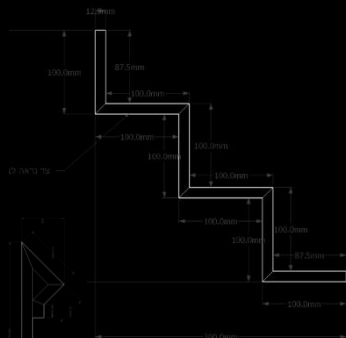

מסתור קולטן

מסתור קולטן

מסתור צינור ביוב קולטן – מוצר אקוסטי להשתקת רעשים בצינורות שפכים.

לאחרונה הוחמרו דרישות התקן האקוסטי עקב תלונות של דיירים מוטרדים ששומעים את רעשי השפכים בצינורות הביוב בביתם. כיום מרבית יועצי אקוסטיקה, יזמים וקבלני בנייה, להשתמש בחומרים ירוקים יותר אשר מפחיתים את רעשי זרימת השפכים בצינורות.

מסתור קולטן תוצרת גבס קינג מוכר כפתרון ירוק במועצה הישראלית לבנייה ירוקה, מתאים להתקנה בבנייני מגורים, מבני ציבור ומשרדים.



מסתור קולטן

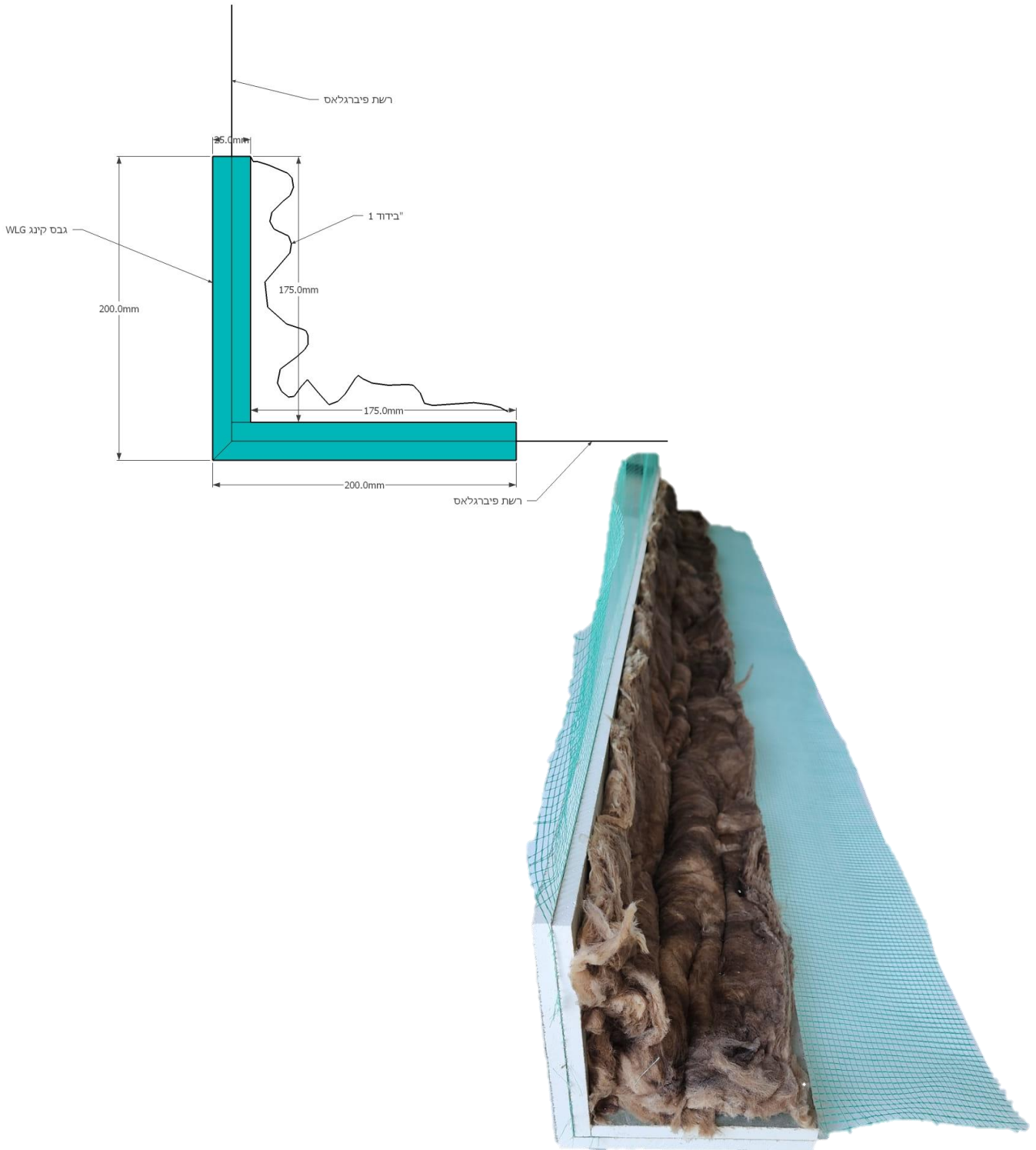

מסתור קולטן

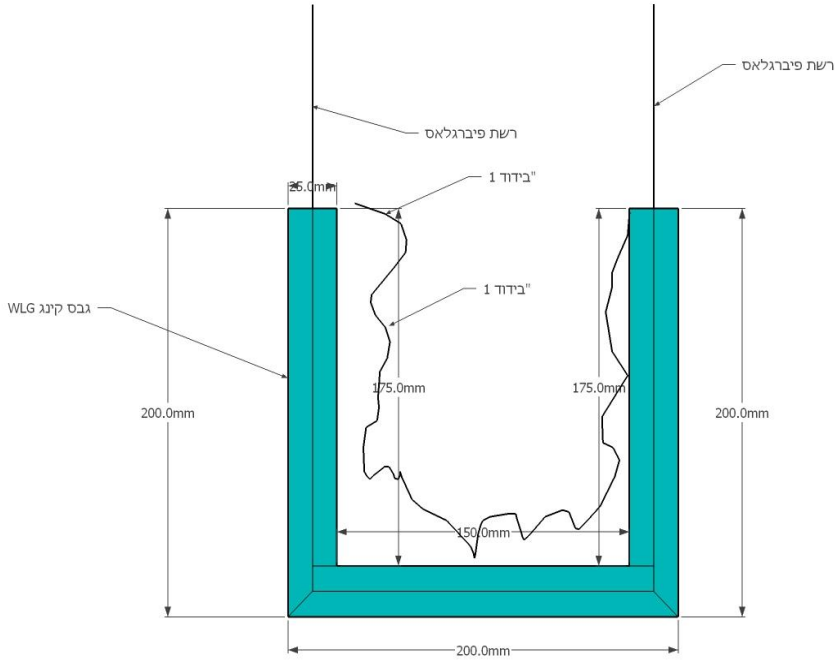

מסתור קולטן

דוגמה לא תקינה של הקיפול הפנימי שמחורץ בחלק הפנימי ולא מונע זליגת רעשים

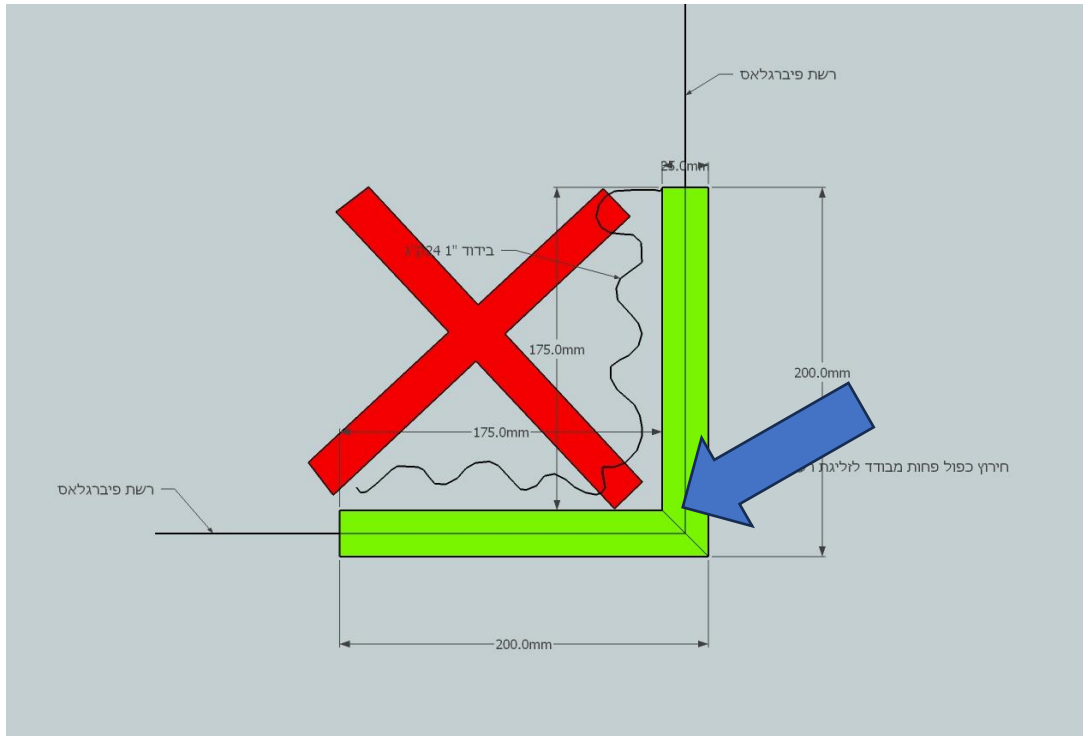

דוגמה תקינה של הקיפול הפנימי שמורכב שתי וערב למניעת זליגת רעשים

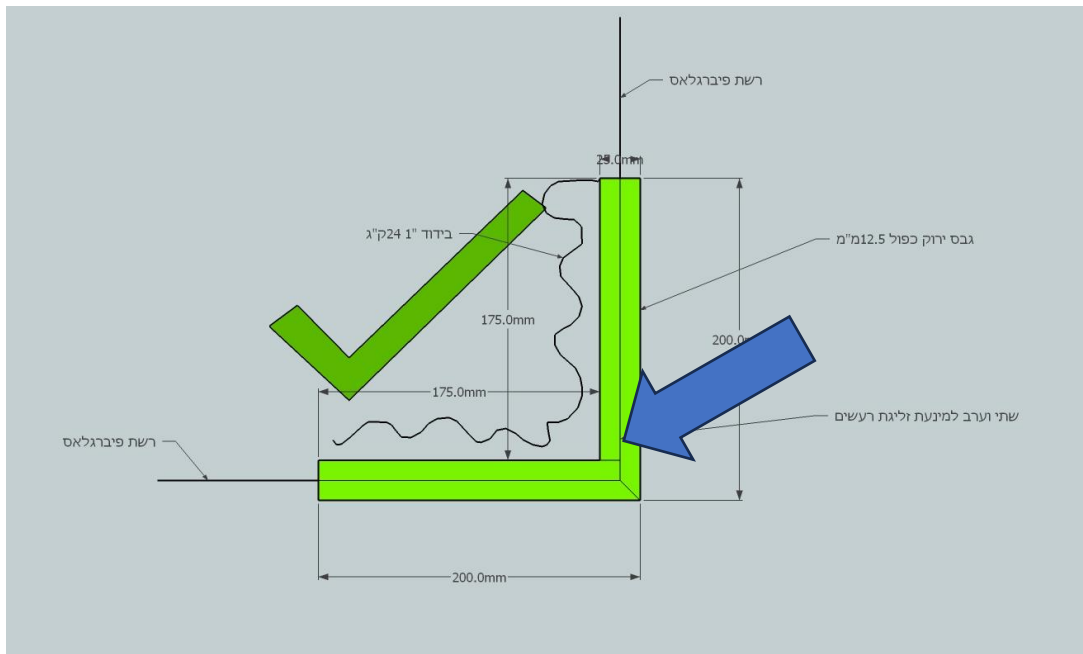

מסתור קולטן

WLB תרונות מסתור קולטן

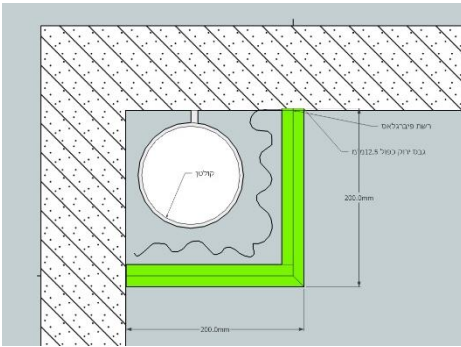

התקנה קלה ומהירה
רשת פיברגלס מוטמעת בין השכבות



הפחתה משמעותית של רעש
מסנן עד 33 דציבלים (נבדק במעבדה)



מראה חלק
המוצר מגיע בגימור חלק (ללא צורך בטייח)



מפרט טכני מסתור קולטן:

- גבס ירוק כפול דו שכבתי
- צמר סלעים בעובי 25 מ"מ, 24 ק"ג למ"ק
- רשת פיברגלס להתקנה מתחת לטיח

תוצאות בדיקת מוצר במעבדת סאונד סקייפ

WLB הבדיקה משווה בין צינור חשוף, לבין צינור מכוסה במסתור קולטן דגם לצורך הבדיקה נדרשנו לבנות מדגם אשר מדמה זרימת מים בצינור דלוחין. בבדיקות עולה כי מסתור

DB קולטן יעיל להפחת רעשי הצינורות, ומגיע לתוצאה מרשימה של הפחתה **ב-33** (דציבלים)



דוח תוצאות מעבדה



מדידת חוץ למקדם בידוד מעבר קול - Insertion Loss

בשיטת תקן DIN EN 14366

Insertion Loss 33dB

תוצאה סופית

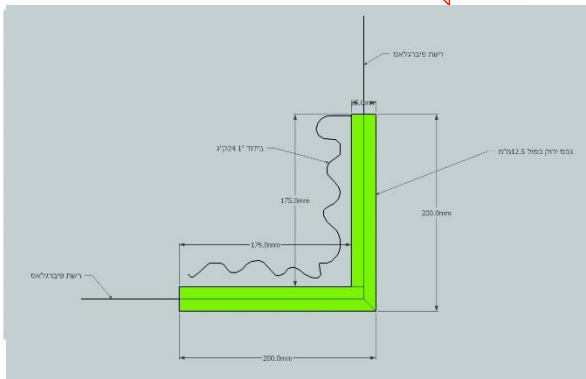

מערכת קרניז אקוסטי "ר"
 דאבל לוח גבס ירוק 12.5 מ"מ מודבק בדבק קרניזים
 פנים הקרניז מצופה צמר זכוכית 24 ק"ג קנאוף - עובי 2.5
 תוצרת קינג גבס

Freq. (Hz)	Insertion Loss dB	Insertion Loss dB
100	0.7	
125	2.1	2.3
160	4.6	
200	3.9	
250	1.2	3.4
315	4.9	
400	3.5	
500	3.1	4.8
630	12.1	
800	18.9	
1000	14.4	16.0
1250	18.3	
1600	21.9	
2000	23.8	23.6
2500	24.6	
3150	27.4	
4000	35.1	32.4
5000	37.2	
6300	36.1	
8000	35.2	35.7
10000	32.3	

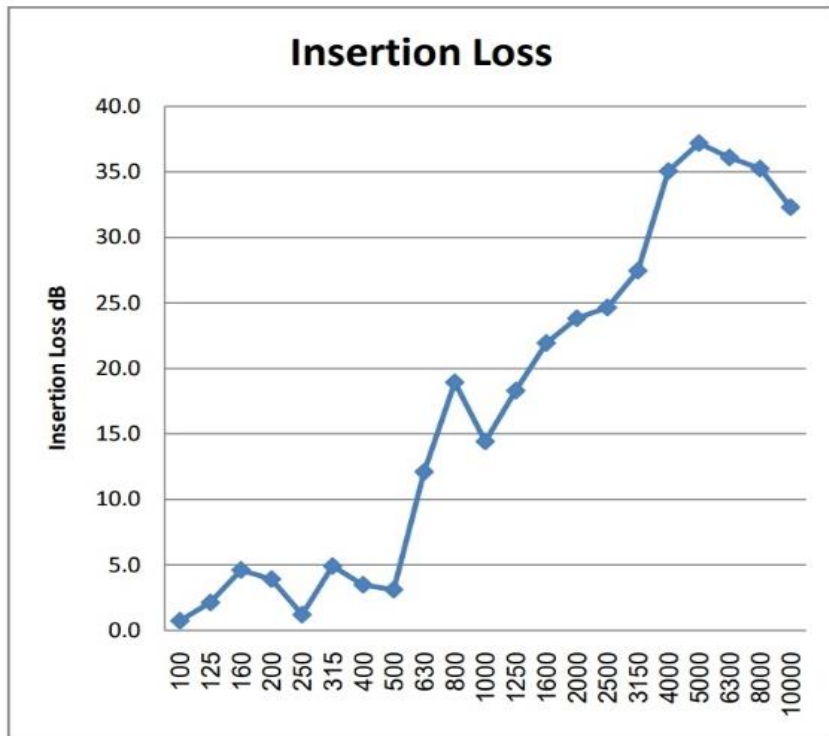

גבס קינג

פתרונות לענף הגבס

טלפון - 0524747066

www.gevesking.co.il

info@gevesking.co.il

כתובת - רוטמן 1, חדרה

